

Type 6114

3/2-way flipper valve (horizontal)
 3/2-Wege Flipperventil (liegend)
 Soupape à languette 3/2 (horizontale)

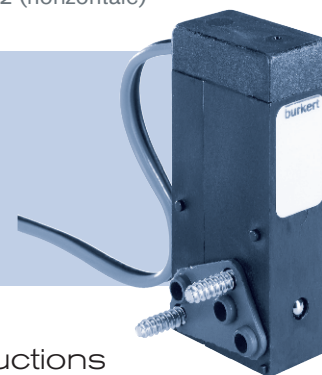

Operating Instructions

Bedienungsanleitung
 Manuel d'utilisation

We reserve the right to make technical changes without notice.

Technische Änderungen vorbehalten.

Sous réserve de modification techniques.

www.burkert.com

© Bürkert Werke GmbH & Co. KG, 2017
 Operating Instructions 1706/EG_ÖVP_008/11 H / Original DE

OPERATING INSTRUCTIONS

The operating instructions describe the entire life cycle of the device. Keep these instructions in a location which is easily accessible to every user and make these instructions available to every new owner of the device.

The operating instructions contain important safety information!

Failure to observe these instructions may result in hazardous situations.

- The operating instructions must be read and understood.

SYMBOLS

The following symbols are used in these instructions.

DANGER!

Warns of an immediate danger!

- Failure to observe the warning may result in a fatal or serious injury.

WARNING!

Warns of a potentially dangerous situation!

- Failure to observe the warning may result in a serious or fatal injury.

CAUTION!

Warns of a possible danger!

- Failure to observe this warning may result in a moderately severe or minor injury.

NOTE!

Warns of damage to property!

-  Important tips and recommendations for safe and problem-free operation of the device.

→ Designates a procedure which you must carry out.

CORRECT USE

Incorrect use of the flipper valve 6114 can be dangerous to people, nearby equipment and the environment.

- The flipper valve Type 6114 was designed particularly as a precontrol for tapware. It is not suitable for use outdoors.
- The flipper valve must not be used in potentially explosive areas.
- Do not use the device outdoors.
- Use according to the permitted data, operating conditions and conditions of use specified in the contract documents and operating instructions.
- Correct transportation, correct storage and installation, and careful operation and maintenance are essential for reliable and problem-free operation.
- Use the device only as intended.

BASIC SAFETY INSTRUCTIONS

These safety instructions do not make allowance for any

- contingencies and events which may arise during the installation, operation and maintenance of the devices.
- local safety regulations, whereby the operator is responsible for their compliance, by the installation personnel too.



Danger – high pressure!

- Before loosening the lines and valves, turn off the pressure and vent the lines.

Risk of burns/risk of fire if used continuously through hot device surface!

- Keep the device away from highly flammable substances and media and do not touch with bare hands.



General hazardous situations.

To prevent injury, ensure that:

- Do not make any external modifications to the device housings.
- The system cannot be activated unintentionally.
- Installation and repair work may be carried out by authorised technicians only and with the appropriate tools.
- After an interruption in the power supply or pneumatic supply, ensure that the process is restarted in a defined or controlled manner.
- The device may be operated only when in perfect condition and in consideration of the operating instructions.
- The general rules of technology apply to application planning and operation of the device.

GENERAL INFORMATION

Contact address:

Germany

Bürkert Fluid Control Systems
 Sales Center
 Chr.-Bürkert-Str. 13-17
 D-74653 Ingelfingen
 Tel.: +49 (0)7940 - 10 91 111
 Fax: +49 (0)7940 - 10 91 448
 E-mail: info@de.burkert.com

International

Contact addresses can be found on the final pages of the printed operating instructions.

And also on the internet at: www.burkert.com

Warranty

The warranty is only valid if the device is used as intended in accordance with the specified application conditions.

Information on the Internet

The operating instructions and data sheets for Type 6114 can be found on the Internet at: www.burkert.com

STRUCTURE AND FUNCTION

The flipper valve Type 6114 is a 3/2-way solenoid valve which can be operated electrically (mono or bistable).

TECHNICAL DATA

Operating Conditions



WARNING!

Risk of injury due to malfunction.

Malfunction if used outside!

- Do not use Type 6114 outdoors and avoid heat sources which may cause the permitted temperature range to be exceeded.

Ambient temperature: 5 to +55 °C
 Medium temperature: 5 to +55 °C FFKM
 0 to +55 °C EPDM

Media: Compressed air lubricated,
 non-lubricated or dry;
 neutral liquids and gases (5 µm filtration);
 technical vacuum

Protection class: IP65

Protection class: 3 as per VDE 0580

Mechanical Data

Dimensions See data sheet
 Housing material PPS, fibre-glass reinforced
 Sealing material EPDM / FFKM



WARNING!

Risk of injury from discharge of medium through damaged seals.

Unsuitable medium may damage the sealing material (brittleness, destruction, swelling).

- Use only media suitable for the sealing material.
- If you have any queries, please consult our staff.

MAN 1000104739 ML Version: D Status: RL (released | freigegeben) printed: 22.09.2017

Type label

Example: Precontrol for bistable tapware (pulse version)

Pneumatic Data

Operating principles D	
Precontrol for tapware	3/2-way valve, direct-acting, disconnected output 2 pressurised

Fluid connections		
1	P	Pressure connection
2	B	Working connection
3	R	Exhaust air connection

Pressure range see type label

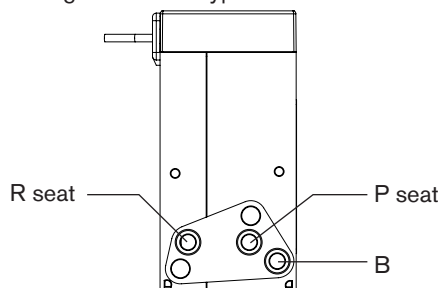

ELECTRICAL DATA



Ensure that the polarity is correct, otherwise the device will not function!

Observe color coding of the cable: (black / red)

Operating voltage	According to type label Standard version $\pm 10\%$ Clocked version $+ 10\%$
Nominal power	1.1 W
Nominal operating mode	Continuous operation, ED 100 %

Actuation of bistable version:

Polarity	Identification Pulse duration min. 20 ms	
	(black)	(red)
+	Valve (P seat) is closed	Valve (R seat) is open
-	Valve (P seat) is open	Valve (R seat) is closed

INSTALLATION

Safety Instructions



WARNING!

Risk of injury from improper assembly!

- Installation may be carried out by authorised technicians only and with the appropriate tools!

Risk of injury from unintentional activation of the system and an uncontrolled restart!

- Secure system from unintentional activation.
- Following assembly, ensure a controlled restart.

Fluid Installation



WARNING!

Risk of injury from high pressure!

- Before loosening the lines and valves, turn off the pressure and vent the lines!



Important operating condition for the prevention of malfunctions: The valve must have a minimum distance of 5 mm from other ferromagnetic materials.

Installation location: any, drive preferably upwards.

Prior to the installation:

- Clean any dirt off the pipelines and flange connections.
- To prevent malfunctions, install a filter (5 μm) in front of the valve.

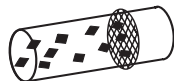

Assembly of Type 6114:

(See diagram: Assembly drawing)



WARNING!

Danger - escaping medium!

Leaking connections if seal seated incorrectly.

- Ensure that the supplied sealing gasket is seated correctly.

- Insert the sealing gasket into the valve.
- Correctly allocate the fluid connection configuration 1, 2 and 3 to the valve and the connection plate.
- Drill holes according to the drill hole-pattern.
- Screw valve onto the connection plate
- Check valve for leakage.

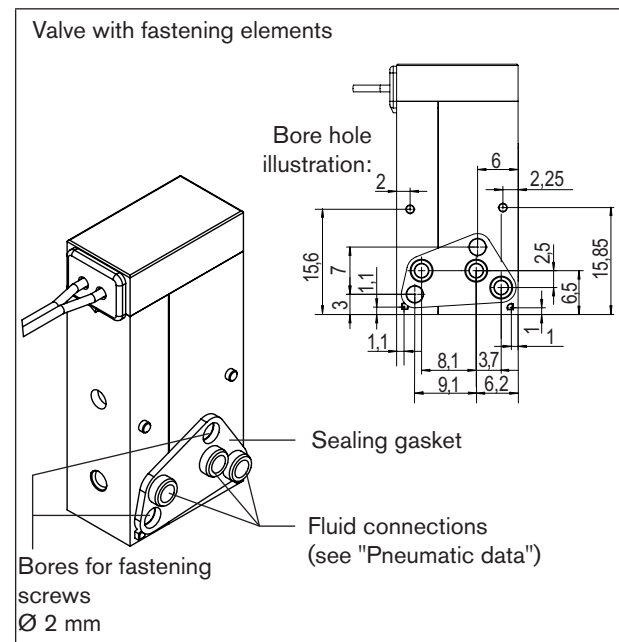

Figure: Assembly drawing

Electrical Installation

! Important information for the problem-free functioning of the device:

The device is designed for battery voltage.

Use only direct voltage, residual ripple max. 10%!

Electrical connection:

Note the voltage and current type as specified on the type label.

! Ensure that the polarity is correct, otherwise the device will not function!

Observe color coding: (black / red)

Connection with direct voltage

With plug and cable



MAINTENANCE, MALFUNCTIONS

The valve is maintenance-free under normal operating conditions.

If the exterior is very dirty, it is recommended to clean it with suitable cleaning agents. If required, determine the suitability of the cleaning agent by conducting a test.

Malfunctions

If malfunctions occur, check

- the line connections,
- the operating pressure,
- the power supply and valve control.

If the valve still does not switch, please contact your Bürkert Service.

PACKAGING, TRANSPORT, STORAGE

NOTE!

Transport damages!

Inadequately protected equipment may be damaged during transport.

- During transportation protect the device against wet and dirt in shock-resistant packaging.
- Avoid exceeding or dropping below the permitted storage temperature.

Incorrect storage may damage the device.

- Store the device in a dry and dust-free location!
- Storage temperature: -20 – 65 °C.

DISPOSAL

→ Dispose of the device and packaging in an environmentally friendly manner.

NOTE!

Damage to the environment caused by device components contaminated with media.

- Observe the currently valid regulations on disposal and the environment in order to prevent damage to the environment.
- Observe national waste disposal regulations.

Typ 6114

3/2-Wege Flippventil (liegend)

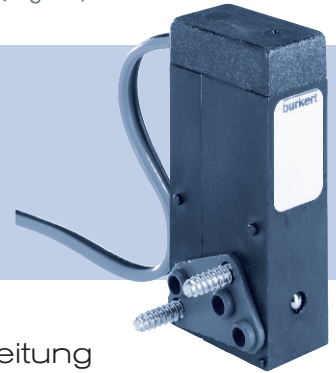

Bedienungsanleitung

Deutsch

We reserve the right to make technical changes without notice.

Technische Änderungen vorbehalten.

Sous réserve de modification techniques.

www.burkert.com

© Bürkert Werke GmbH & Co. KG, 2017 - 2017
 Operating Instructions 1706/€G_ÖÖÖÖ_008€Í Í H / Original DE

MAN 1000104739 ML Version: D Status: RL (released | freigegeben) printed: 22.09.2017

DIE BEDIENUNGSANLEITUNG

Die Bedienungsanleitung beschreibt den gesamten Lebenszyklus des Geräts. Bewahren Sie diese Anleitung so auf, dass sie für jeden Benutzer gut zugänglich ist und jedem neuen Eigentümer des Geräts wieder zur Verfügung steht.

Die Bedienungsanleitung enthält wichtige Informationen zur Sicherheit!

Das Nichtbeachten dieser Hinweise kann zu gefährlichen Situationen führen.

- Die Bedienungsanleitung muss gelesen und verstanden werden.

DARSTELLUNGSMITTEL

In dieser Anleitung werden folgende Darstellungsmittel verwendet.

GEFAHR!

Warnt vor einer unmittelbaren Gefahr!

- Bei Nichtbeachtung sind Tod oder schwere Verletzungen die Folge.

WARNUNG!

Warnt vor einer möglicherweise gefährlichen Situation!

- Bei Nichtbeachtung können schwere Verletzungen oder Tod die Folge sein.

VORSICHT!

Warnt vor einer möglichen Gefährdung!

- Nichtbeachtung kann mittelschwere oder leichte Verletzungen zur Folge haben.

HINWEIS!

Warnt vor Sachschäden!

-  Wichtige Tipps und Empfehlungen für die Sicherheit und einwandfreie Funktion des Geräts.

→ markiert einen Arbeitsschritt den Sie ausführen müssen.

BESTIMMUNGSGEMÄSSE VERWENDUNG

Bei nicht bestimmungsgemäßem Einsatz des Flipperventils 6114 können Gefahren für Personen, Anlagen in der Umgebung und die Umwelt entstehen.

- Das Flipperventil Typ 6114 wurde vorzugsweise als Vorsteuerung für Wasserarmaturen konzipiert. Es ist nicht für den Einsatz im Außenbereich geeignet.
- Das Flipperventil darf nicht in explosionsgefährdeten Bereichen eingesetzt werden.
- Das Gerät nicht im Außenbereich einsetzen.
- Für den Einsatz die in den Vertragsdokumenten und der Bedienungsanleitung spezifizierten zulässigen Daten, Betriebs- und Einsatzbedingungen beachten.
- Voraussetzungen für den sicheren und einwandfreien Betrieb sind sachgemäßer Transport, sachgemäße Lagerung und Installation sowie sorgfältige Bedienung und Instandhaltung.
- Setzen Sie das Gerät nur bestimmungsgemäß ein.

GRUNDLEGENDE SICHERHEITSHINWEISE

Diese Sicherheitshinweise berücksichtigen keine

- Zufälligkeiten und Ereignisse, die bei Montage, Betrieb und Wartung der Geräte auftreten können.
- ortsbezogenen Sicherheitsbestimmungen, für deren Einhaltung, auch in Bezug auf das Montagepersonal, der Betreiber verantwortlich ist.



Gefahr durch hohen Druck!

- Vor dem Lösen von Leitungen und Ventilen den Druck abschalten und Leitungen entlüften.

Verbrennungsgefahr/Brandgefahr bei Dauerbetrieb durch heiße Geräteoberfläche!

- Das Gerät von leicht brennbaren Stoffen und Medien fernhalten und nicht mit bloßen Händen berühren.



Allgemeine Gefahrensituationen.

Zum Schutz vor Verletzungen ist zu beachten:

- Keine äußerlichen Veränderungen an den Gerätegehäusen vornehmen.
- Dass die Anlage nicht unbeabsichtigt betätigt werden kann.
- Installations- und Instandhaltungsarbeiten dürfen nur von autorisiertem Fachpersonal mit geeignetem Werkzeug ausgeführt werden.
- Nach einer Unterbrechung der elektrischen oder pneumatischen Versorgung ist ein definierter oder kontrollierter Wiederanlauf des Prozesses zu gewährleisten.
- Das Gerät darf nur in einwandfreiem Zustand und unter Beachtung der Bedienungsanleitung betrieben werden.
- Für die Einsatzplanung und den Betrieb des Geräts müssen die allgemeinen Regeln der Technik eingehalten werden.

ALLGEMEINE HINWEISE

Kontaktadresse

Deutschland

Bürkert Fluid Control Systems
 Sales Center
 Christian-Bürkert-Str. 13-17
 D-74653 Ingelfingen
 Tel. : +49 (0) 7940 - 10 91 111
 Fax: +49 (0) 7940 - 10 91 448
 E-mail: info@de.burkert.com

International

Die Kontaktadressen finden Sie auf den letzten Seiten der gedruckten Bedienungsanleitung.

Außerdem im Internet unter: www.burkert.com

Gewährleistung

Voraussetzung für die Gewährleistung ist der bestimmungsgemäße Gebrauch des Geräts unter Beachtung der spezifizierten Einsatzbedingungen.

Informationen im Internet

Bedienungsanleitungen und Datenblätter zum Typ 6114 finden Sie im Internet unter: www.buerkert.de

AUFBAU UND FUNKTION

Das Flipperventil Typ 6114 ist ein 3/2-Wege Magnetventil, das elektrisch (mono- oder bistabil) betrieben werden kann.

TECHNISCHE DATEN

Betriebsbedingungen



WARNUNG!

Verletzungsgefahr durch Funktionsausfall.

Funktionsausfall bei Einsatz im Außenbereich!

- Typ 6114 nicht im Außenbereich einsetzen.
- Wärmequellen, die zur Überschreitung des zulässigen Temperaturbereichs führen können, vermeiden.

Umgebungstemperatur: 5 ... +55 °C
 Mediumtemperatur: 5 ... +55 °C FFKM
 0 ... +55 °C EPDM

Medien: Druckluft geölt, ölfrei oder trocken;
 neutrale Flüssigkeiten und Gase
 (5 µm-Filterung);
 technisches Vakuum

Schutzart: IP65

Schutzklasse: 3 nach VDE 0580

Mechanische Daten

Maße siehe Datenblatt
 Gehäusematerial PPS, glasfaserverstärkt
 Dichtungsmaterial EPDM / FFKM



WARNUNG!

Verletzungsgefahr durch Mediums Austritt bei beschädigten Dichtungen!

Ungeeignetes Medium kann zur Beschädigung des Dichtungsmaterials führen (Versprödung, Zerstörung, Quellung).

- Verwenden Sie nur für das Dichtungsmaterial geeignete Medien.
- Lassen Sie sich bei Unklarheiten von unseren Mitarbeitern beraten.

MAN 1000104739 ML Version: D Status: RL (released | freigegeben) printed: 22.09.2017

Typschild

Beispiel: Vorsteuerung für Wasserarmaturen bistabil (Impulsausführung)

Pneumatische Daten

Wirkungsweise D	
Vorsteuerung für Wasserarmaturen	3/2-Wege-Ventil, direktwirkend, stromlos Ausgang 2 druckbeaufschlagt

Fluidische Anschlüsse		
1	P	Druckanschluss
2	B	Arbeitsanschluss
3	R	Abluftanschluss

Druckbereich siehe Typschild

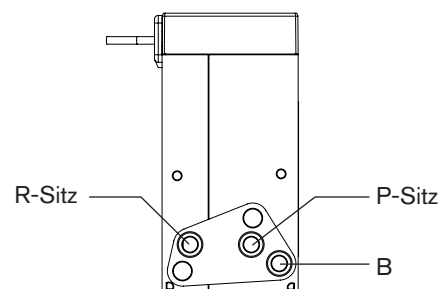

ELEKTRISCHE DATEN



Richtige Polarität ist Voraussetzung für die Funktion des Geräts!

Farbliche Kennzeichnung des Kabels beachten: (schwarz/rot)

Betriebsspannung	entsprechend Typschild Standardversion $\pm 10\%$ getaktete Ausführung $+ 10\%$
Nennleistung	1,1 W
Nennbetriebsart	Dauerbetrieb, ED 100 %

Ansteuerung bistabile Ausführung:

Polung	Kennzeichnung Impulsdauer mind. 20 ms	
	(schwarz)	(rot)
+	Ventil (P-Sitz) wird geschlossen	Ventil (R-Sitz) wird geöffnet
-	Ventil (P-Sitz) wird geöffnet	Ventil (R-Sitz) wird geschlossen

MONTAGE

Sicherheitshinweise



WARNUNG!

Verletzungsgefahr bei unsachgemäßer Montage!

- Die Montage darf nur autorisiertes Fachpersonal mit geeignetem Werkzeug durchführen!

Verletzungsgefahr durch ungewolltes Einschalten der Anlage und unkontrollierten Wiederanlauf!

- Anlage vor unbeabsichtigtem Betätigen sichern.
- Nach der Montage einen kontrollierten Wiederanlauf gewährleisten.

Fluidische Installation



WARNUNG!

Verletzungsgefahr durch hohen Druck.

- Vor dem Lösen von Leitungen und Ventilen Druck abschalten und entlüften!



Wichtige Betriebsbedingung zur Vermeidung von Fehlfunktionen:

Das Ventil muss einen Mindestabstand von 5 mm zu anderen ferromagnetischen Materialien haben.

Einbaulage: beliebig, vorzugsweise Antrieb nach oben.

Vor der Montage:

- Rohrleitungen und Flanschanschlüsse von eventuellen Verschmutzungen säubern.
- Zum Schutz vor Störungen vor das Ventil einen Filter (5 μm) einbauen.

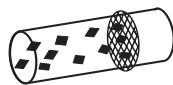

Montage Typ 6114:

(siehe Bild: Montagezeichnung)



WARNUNG!

Gefahr durch Mediumsaustritt!

Undichte Anschlüsse bei unkorrekt sitzender Dichtung.

- Achten Sie auf den richtigen Sitz der mitgelieferten Dichtmatte.

- Dichtmatte in das Ventil einlegen.
- Fluidische Anschlussbelegung 1, 2 und 3 an Ventil und Anschlussplatte richtig zuordnen.
- Bohrungen gemäß Bohrbild anbringen.
- Ventil auf Anschlussplatte schrauben
- Ventil auf Dichtheit prüfen.



Bild: Montagezeichnung

Elektrische Installation

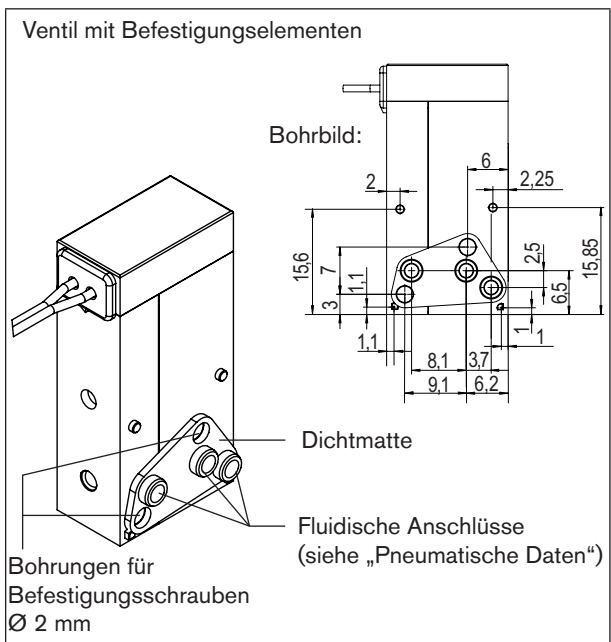

Wichtiger Hinweis für die einwandfreie Funktion des Geräts:

Das Gerät ist für Batteriespannung ausgelegt.

Nur Gleichspannung mit max. 10 % Restwelligkeit verwenden!

Elektrischer Anschluss:

Spannung und Stromart laut Typschild beachten.



Richtige Polarität ist Voraussetzung für die Funktion des Geräts!

Farbliche Kennzeichnung beachten:
(schwarz / rot)

Anschluss mit Gleichspannung

Mit Stecker und Kabel



34

deutsch

WARTUNG, STÖRUNGEN

Das Ventil arbeitet unter Normalbedingungen wartungsfrei. Bei starker äußerer Verschmutzung wird eine Reinigung mit geeigneten Reinigungsmitteln empfohlen. Die Eignung des Reinigungsmittels sollte ggf. per Test ermittelt werden.

Störungen

Überprüfen Sie bei Störungen

→ die Leitungsanschlüsse,

→ den Betriebsdruck,

→ die Spannungsversorgung und Ventilansteuerung.

Falls das Ventil dennoch nicht schaltet, wenden Sie sich bitte an Ihren Bürkert-Service.

VERPACKUNG, TRANSPORT, LAGERUNG

HINWEIS!

Transportschäden!

Unzureichend geschützte Geräte können durch den Transport beschädigt werden.

- Gerät vor Nässe und Schmutz geschützt in einer stoßfesten Verpackung transportieren.

35

deutsch

- Eine Über- bzw. Unterschreitung der zulässigen Lagertemperatur vermeiden.

Falsche Lagerung kann dem Gerät schaden.

- Gerät trocken und staubfrei lagern!
- Lagertemperatur: -20 ... 65 °C.

ENTSORGUNG

→ Entsorgen Sie das Gerät und die Verpackung umweltgerecht.

HINWEIS!

Umweltschäden durch von Medien kontaminierte Geräteteile.

- Halten Sie die geltenden Entsorgungsvorschriften und Umweltbestimmungen ein, um Schäden an der Umwelt zu vermeiden.



Beachten Sie die nationalen Abfallbeseitigungsvorschriften.

36

deutsch

Type 6114

Soupape à languette 3/2 (horizontale)

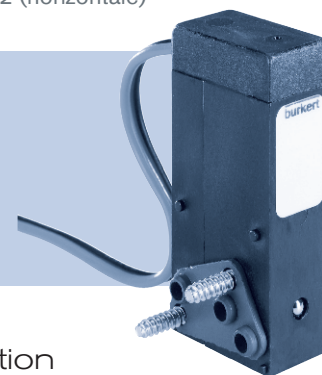

Manuel d'utilisation

Français

We reserve the right to make technical changes without notice.

Technische Änderungen vorbehalten.

Sous réserve de modification techniques.

www.burkert.com

© Bürkert Werke GmbH & Co. KG, 2016 - 2017
 Operating Instructions 1706/EG_008000_008000_H / Original DE

INSTRUCTIONS DE SERVICE

Les instructions de service décrivent le cycle de vie complet de l'appareil. Conservez ces instructions de sorte qu'elles soient accessibles à tout utilisateur et à disposition de tout nouveau propriétaire.

Les instructions de service contiennent des informations importantes sur la sécurité !

Le non-respect de ces consignes peut entraîner des situations dangereuses.

- Les instructions de service doivent être lues et comprises.

MOYENS DE REPRÉSENTATION

Les moyens de représentation suivants sont utilisés dans les présentes instructions de service.

DANGER !

Met en garde contre un danger imminent !

- Le non-respect peut entraîner la mort ou de graves blessures.

AVERTISSEMENT !

Met en garde contre une situation éventuellement dangereuse !

- Le non-respect peut entraîner de graves blessures ou la mort.

ATTENTION !

Met en garde contre un risque possible !

- Le non-respect peut entraîner des blessures légères ou de moyenne gravité.

REMARQUE !

Met en garde contre des dommages matériels !

 Conseils et recommandations importants pour la sécurité et le parfait fonctionnement de l'appareil.

→ Identifie une opération que vous devez effectuer.

UTILISATION CONFORME

L'utilisation non conforme de la soupape à languette type 6114 peut présenter des dangers pour les personnes, les installations proches et l'environnement.

- La soupape à languette type 6114 a été conçue de préférence comme commande pilote pour des robinetteries d'eau. Elle n'est pas destinée à être utilisée à l'extérieur.
- La soupape à languette ne doit pas être utilisée dans des zones présentant des risques d'explosion.
- N'utilisez pas l'appareil à l'extérieur.
- Lors de l'utilisation, il convient de respecter les données et conditions d'utilisation et d'exploitation admissibles spécifiées dans les instructions de service et dans les documents contractuels.
- Les conditions pour l'utilisation sûre et parfaite sont un transport, un stockage et une installation dans les règles ainsi qu'une utilisation et maintenance parfaites.
- Veillez à ce que l'utilisation de l'appareil soit toujours conforme.

CONSIGNES DE SÉCURITÉ FONDAMENTALES

Ces consignes de sécurité ne tiennent pas compte

- des hasards et des événements pouvant survenir lors du montage, de l'exploitation et de l'entretien des appareils.
- des prescriptions de sécurité locales que l'exploitant est tenu de faire respecter par le personnel chargé du montage.



Danger dû à la haute pression !

- Avant de desserrer les conduites et les soupapes, coupez la pression et purgez l'air des conduites.

Risque de brûlures/d'incendie en fonctionnement continu dû à des surfaces d'appareils brûlantes !

- Tenez les substances et les fluides facilement inflammables à l'écart de l'appareil et ne touchez pas ce dernier à mains nues.



Situations dangereuses d'ordre général.

Pour prévenir les blessures, respectez ce qui suit :

- L'installation ne peut être actionnée par inadvertance.
- N'apportez pas de modifications à l'extérieur du boîtier
- Les travaux d'installation et de maintenance doivent être effectués uniquement par des techniciens qualifiés et habilités disposant de l'outillage approprié.
- Après une interruption de l'alimentation électrique ou pneumatique, un redémarrage défini ou contrôlé du processus doit être garanti.
- L'appareil doit être utilisé uniquement en parfait état et en respectant les instructions de service.
- Les règles générales de la technique sont d'application pour planifier l'utilisation et utiliser l'appareil.

REMARQUES GÉNÉRALES

Adresse

Allemagne

Bürkert Fluid Control Systems
 Sales Center
 Chr.-Bürkert-Str. 13-17
 D-74653 Ingelfingen
 Tél. : +49 (0)7940 - 10 91 111
 Fax : +49 (0)7940 - 10 91 448
 E-mail : info@de.burkert.com

International

Les adresses se trouvent aux dernières pages des instructions de service imprimées.

Également disponibles sur Internet à l'adresse suivante : www.burkert.com

Garantie légale

La condition pour bénéficier de la garantie légale est l'utilisation conforme de l'appareil dans le respect des conditions d'utilisation spécifiées.

Informations sur Internet

Vous trouverez les instructions de service et les fiches techniques concernant le type 6114 sur Internet sous : www.buerkert.fr

STRUCTURE ET MODE DE FONCTIONNEMENT

La soupape à languette type 6114 est une soupape magnétique 3/2 pouvant être utilisée avec l'électricité (monostable ou bistable).

CARACTÉRISTIQUES TECHNIQUES

Conditions d'exploitation



AVERTISSEMENT !

Risque de blessures dû à une panne.

Panne lors de l'utilisation à l'extérieur !

- N'utilisez pas le type 6114 à l'extérieur et évitez les sources de chaleur susceptibles d'entraîner un dépassement de la plage de température admissible.

Température ambiante : 5 ... +55 °C
 Température du fluide : 5 ... +55 °C FFKM
 0 ... +55 °C EPDM

Fluides : air comprimé lubrifié, exempt d'huile ou sec ;
 liquides et gaz neutres (filtration 5 µm) ;
 vide technique

Type de protection : IP65

Protection : 3 selon VDE 0580

Caractéristiques mécaniques

Dimensions voir fiche technique
 Matériau du boîtier PPS, renforcé par fibres de verre
 Matériau d'étanchéité EPDM / FFKM



AVERTISSEMENT !

Risque de blessures dû à la sortie de fluides causée par l'endommagement des joints.

Un fluide non approprié peut endommager le matériau d'étanchéité (fragilisation, destruction, gonflement).

- Utilisez uniquement des fluides adaptés au matériau d'étanchéité.
- En cas de doute, faites-vous conseiller par nos employés.

44

français

Plaque signalétique

Exemple : Commande pilote bistable pour robinetteries d'eau (version à impulsions)

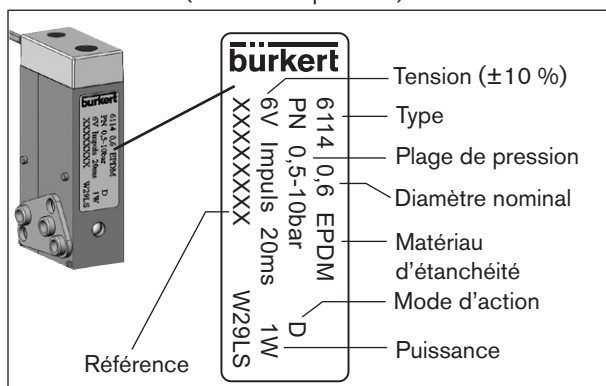

46

français

Caractéristiques pneumatiques

Modes d'action D



Commande pilote pour robinetteries d'eau

Soupape magnétique 3/2, à action directe, pression appliquée sur sortie 2 sans courant

Raccords fluides

1	P	Raccord de pression
2	B	Raccord de travail
3	R	Raccord d'évacuation d'air

Plage de pression voir plaque signalétique

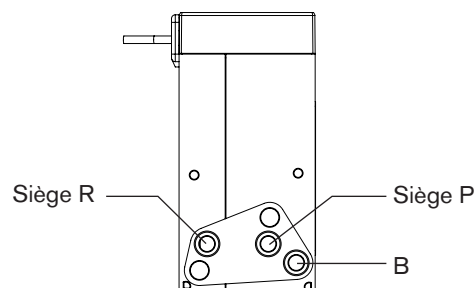

Siège R

Siège P

B

45

français

47

français

CARACTÉRISTIQUES ÉLECTRIQUES

! La polarité correcte est la condition pour le bon fonctionnement de l'appareil !

Respectez l'identification couleur du câble :
(noir / rouge)

Tension de service selon la plaque signalétique
version standard $\pm 10\%$
version cadencée $+ 10\%$

Puissance nominale 1,1 W

Mode opératoire nominal fonctionnement continu,
ED 100 %

Commande version bistable :

Polarité	Identification	
	Durée de l'impulsion au moins 20 ms	
	(noir)	(rouge)
		
+	La soupape (siège P) se ferme	La soupape (siège R) s'ouvre
-	La soupape (siège P) s'ouvre	La soupape (siège R) se ferme

48

français

Position de montage : au choix, de préférence entraînement vers le haut.

Avant le montage :

- Nettoyez les tuyauteries et les raccordements à brides afin d'enlever les éventuelles saletés.
- Monter un filtre (5 μm) en amont de la soupape pour protéger contre les dysfonctionnements.

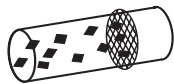

Montage type 6114 :

(voir fig. : plan de montage)

! **AVERTISSEMENT !**

Danger dû à la sortie de fluide !

Raccordements non étanches suite au mauvais positionnement des joints.

- Veillez au bon positionnement du joint d'isolation fourni.

- Placez le joint dans la soupape.
- Affectez correctement les raccordements fluide 1, 2 et 3 à la soupape et à la plaque de connexion.
- Effectuez les perçages conformément au gabarit de perçage.

50

français

MONTAGE

Consignes de sécurité

! **AVERTISSEMENT !**

Risque de blessures dû à un montage non conforme !

- Le montage doit être effectué uniquement par un personnel qualifié et habilité disposant de l'outillage approprié !

Risque de blessures dû à la mise en marche involontaire de l'installation et le redémarrage non contrôlé !

- Empêchez tout actionnement involontaire de l'installation.
- Garantisiez un redémarrage contrôlé après le montage.

Installation fluide

! **AVERTISSEMENT !**

Danger dû à la haute pression.

- Avant de desserrer les conduites et les soupapes, coupez la pression et purgez l'air des conduites !

! **Condition d'exploitation importante pour éviter les dysfonctionnements :** la soupape doit respecter une distance minimale de 5 mm par rapport aux autres matériaux ferromagnétiques.

49

français

- Vissez la soupape sur la plaque de connexion.
- Contrôlez l'étanchéité de la soupape.

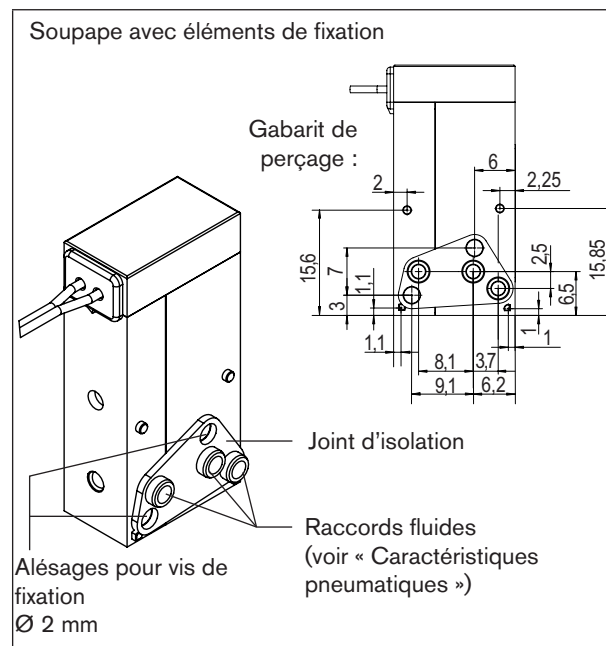

Figure : plan de montage

51

français

51

Installation électrique

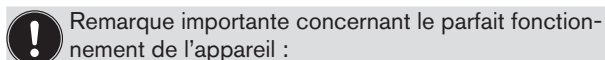

Remarque importante concernant le parfait fonctionnement de l'appareil :

L'appareil est conçu pour la tension de la batterie.

Ondulation résiduelle maxi 10 %

Raccordement électrique :

Respectez la tension et le type de courant selon la plaque signalétique.



La polarité correcte est la condition pour le bon fonctionnement de l'appareil !

Respectez l'identification couleur : (noir / rouge)

Raccordement avec tension continue

Avec connecteur et câble



52

français

ENTRETIEN, PANNES

Dans des conditions normales, la soupape ne nécessite aucun entretien.

En cas de fort encrassement extérieur, le nettoyage avec des produits de nettoyage appropriés est recommandé. Le cas échéant, effectuez un test afin de vérifier si le produit de nettoyage est adapté.

Pannes

En présence de pannes, vérifiez

→ les raccords de câbles

→ la pression de service

→ l'alimentation en tension et la commande de la soupape.

Si malgré tout la soupape ne fonctionne pas, veuillez contacter votre service après-vente Bürkert.

EMBALLAGE, TRANSPORT, STOCKAGE

REMARQUE !

Dommages dus au transport !

Les appareils insuffisamment protégés peuvent être endommagés pendant le transport.

- Transportez l'appareil à l'abri de l'humidité et des impuretés et dans un emballage résistant aux chocs.

53

français

- Évitez le dépassement vers le haut ou le bas de la température de stockage admissible.

Un mauvais stockage peut endommager l'appareil.

- Stockez l'appareil au sec et à l'abri des poussières !
- Température de stockage : -20 ... 65 °C.

ÉLIMINATION

→ Éliminez l'appareil et l'emballage dans le respect de l'environnement.

REMARQUE !

Dommages à l'environnement causés par des pièces d'appareil contaminées par des fluides.

- Respectez les prescriptions en matière d'élimination des déchets et de protection de l'environnement en vigueur pour éviter de nuire à l'environnement.



Respectez les prescriptions nationales en matière d'élimination des déchets.

54

français