

2/2, à action directe, G1/8

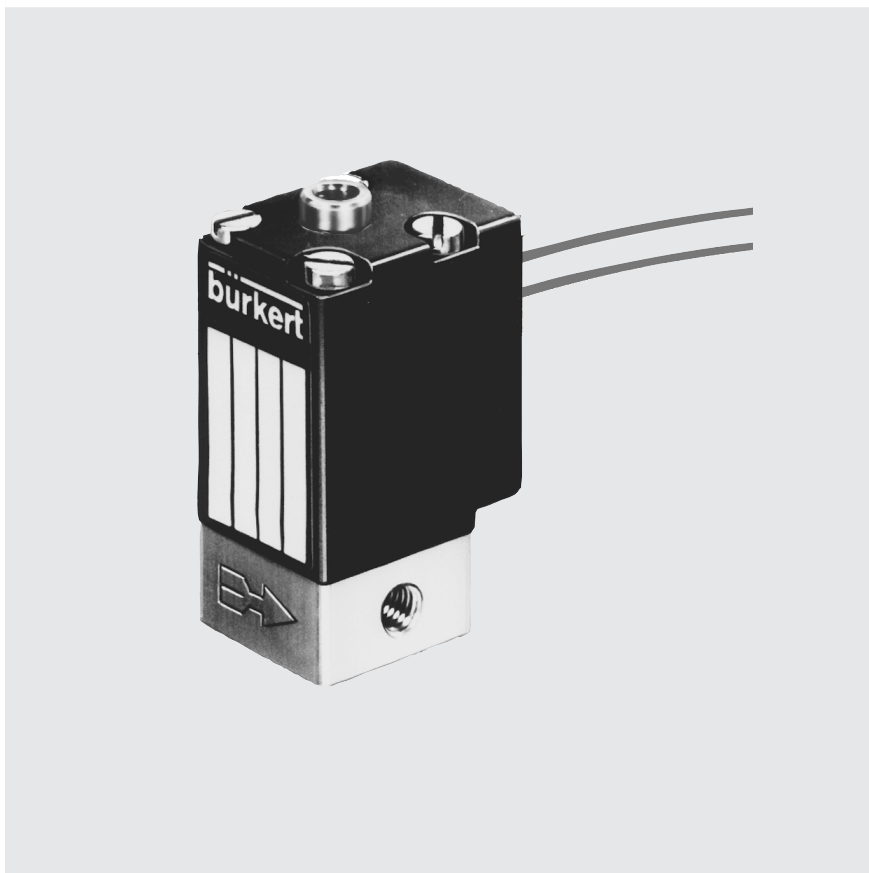

Avantages

- ▶ Séparation du système magnétique et du fluide par une membrane en FKM ou EPDM
- ▶ conception compacte
- ▶ Nettoyage et test spécifiques (à la demande)
- ▶ Temps de réponse rapide
- ▶ Connexion électrique: connecteur DIN ou fils
- ▶ Matériaux du corps: Inox

Conception/ Fonctionnement

Le type 200 est une électrovanne avec plongeur, à commande directe et de fonction A (normalement fermée).

Une membrane assure la séparation entre le fluide et le système magnétique.

A la mise sous tension, le plongeur est attiré vers le haut, et la vanne s'ouvre.

De la résine époxy enrobe le système magnétique et dissipe la chaleur dégagée par la bobine.

Un nettoyage et un test peuvent être réalisés spécialement suivant le besoin de l'application.

Applications

- Appareils de laboratoire
- Appareils miniatures
- Appareils de réglage en gaz
- Stopper, doser, remplir, ventiler
- Technique de soudure
- Fluides faiblement agressifs

bürkert
Easy Fluid Control Systems

Caractéristiques techniques

Fonction

A Vanne 2/2, normalement fermée

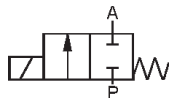

Caractéristiques techniques (Vanne)

| | |
|---------------------------|---|
| Gamme de pression | 0-2 bar (voir spécifications) |
| Raccordement | Taroudage G 1/8", (M5, Embase sur demande). |
| Diamètre | DN 1.2 - 2.4 mm >DN 2.4 mm sur demande |
| Fluides | Fluide faiblement agressif. |
| Température du fluide. | -10 to +70 °C |
| Température ambiante max. | +55 °C |
| Viscosité max. | 21 mm ² /s |
| Temps de réponse | |
| ouverture | 20 ms |
| fermeture | environ 20 ms |
| Montage | indifférent, mais de préférence système magnétique vers le haut |

Caractéristiques d'utilisation (Actionneur)

| Tensions d'utilisation | AC 110, 230 V/50 Hz, DC 12, 24 V/= | | | | | | |
|------------------------|--|-------------------|-------------|----|------|----------|-------------------|
| Tolérance en tension | ±10 % | | | | | | |
| Consommation | <table border="1"> <thead> <tr> <th>AC Appel</th> <th>AC Maintien</th> <th>DC</th> </tr> </thead> <tbody> <tr> <td>9 VA</td> <td>6 VA/4 W</td> <td>4 W¹⁾</td> </tr> </tbody> </table> <p>¹⁾Consommation DC 2 W sur demande</p> | AC Appel | AC Maintien | DC | 9 VA | 6 VA/4 W | 4 W ¹⁾ |
| AC Appel | AC Maintien | DC | | | | | |
| 9 VA | 6 VA/4 W | 4 W ¹⁾ | | | | | |
| Facteur de marche | Marche continue 100% | | | | | | |
| en multiple sur embase | Montage sur embase 60% (30 min) ou utilisation de la version 2W (sur demande) | | | | | | |
| Cadence | jusqu'à 1 000 man./min. | | | | | | |
| Protection | IP 65 avec connecteur | | | | | | |
| Connexion électrique | Livraison standard: Connecteur DIN 43 650 B, 0-250 V. Câble de longueur 300 mm | | | | | | |

Matériaux

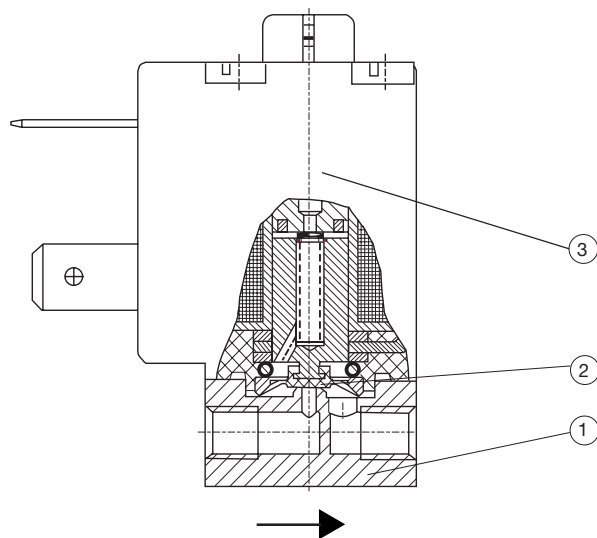

- 1 Corps: Inox
- 2 Membrane de séparation: FKM, EPDM
- 3 Bobine: Epoxy

Spécifications - tableau de commande (Autres versions sur demande)

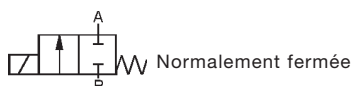

Corps Inox, connecteur DIN 43 650 forme B

| Raccordement | Dia-mètre | Valeur Kv (eau) [m³/h] | Gamme pression ¹⁾ [kg] | Matériau d'étanchéité | Poids [kg] | Code Ident. | | | |
|--------------|-----------|------------------------|-----------------------------------|-----------------------|------------|----------------------------|-----------|-----------|-----------|
| | | | | | | Tension / Fréquence [V/Hz] | | | |
| | | | | | | 12/DC | 24/DC | 110/50 | 230/50 |
| G 1/8 | 1.2 | 0.045 | 0-2.0 | EPDM | 0.12 | 136 445 Q | 136 447 J | --- | --- |
| G 1/8 | 1.2 | 0.045 | 0-2.0 | FKM | 0.12 | 136 464 K | 136 466 M | --- | --- |
| G 1/8 | 1.6 | 0.06 | 0-1.5 | EPDM | 0.10 | 136 449 U | 045 956 Y | 136 460 T | 136 461 Q |
| G 1/8 | 1.6 | 0.06 | 0-1.5 | FKM | 0.10 | 136 468 X | 136 470 V | 136 480 Q | 136 481 D |
| G 1/8 | 2.0 | 0.11 | 0-1.0 | EPDM | 0.12 | 136 452 P | 136 454 R | 136 462 R | 136 463 J |
| G 1/8 | 2.0 | 0.11 | 0-1.0 | FKM | 0.12 | 136 472 K | 136 474 M | 136 482 E | 136 483 F |
| G 1/8 | 2.4 | 0.13 | 0-1.0 | EPDM | 0.09 | 136 456 K | 136 458 V | --- | --- |
| G 1/8 | 2.4 | 0.13 | 0-1.0 | FKM | 0.09 | 136 476 P | 136 478 Z | --- | --- |

¹⁾ Gamme de pression en sens inverse de la flèche = 0-0.3 bar

Corps Inox, bobine à 2 fils, longueur 300 mm

| Raccordement | Dia-mètre [mm] | Valeur Kv (eau) [m³/h] | Gamme pression ¹⁾ [kg] | Matériau d'étanchéité | Poids [kg] | Code Ident. | | | |
|--------------|----------------|------------------------|-----------------------------------|-----------------------|------------|----------------------------|-----------|--------|--------|
| | | | | | | Tension / Fréquence [V/Hz] | | | |
| | | | | | | 12/DC | 24/DC | 110/50 | 230/50 |
| G 1/8 | 1.2 | 0.045 | 0-2.0 | EPDM | 0.12 | 136 446 R | 136 448 T | --- | --- |
| G 1/8 | 1.2 | 0.045 | 0-2.0 | FKM | 0.12 | 136 465 L | 136 467 N | --- | --- |
| G 1/8 | 1.6 | 0.06 | 0-1.5 | EPDM | 0.10 | 136 450 Z | 136 451 N | --- | --- |
| G 1/8 | 1.6 | 0.06 | 0-1.5 | FKM | 0.10 | 136 469 Y | 136 471 J | --- | --- |
| G 1/8 | 2.0 | 0.11 | 0-1.0 | EPDM | 0.12 | 136 453 Q | 136 455 J | --- | --- |
| G 1/8 | 2.0 | 0.11 | 0-1.0 | FKM | 0.12 | 136 473 L | 136 475 N | --- | --- |
| G 1/8 | 2.4 | 0.13 | 0-1.0 | EPDM | 0.09 | 136 457 L | 136 459 W | --- | --- |
| G 1/8 | 2.4 | 0.13 | 0-1.0 | FKM | 0.09 | 136 477 Q | 136 479 S | --- | --- |

¹⁾ Gamme de pression en sens inverse de la flèche = 0-0.3 bar

Options

- Membrane en PTFE/EPDM
- Versions embase pour montage en module
- Nettoyage et test spécifiques
- Bobine AC

Dimensions de l'électrovanne [mm]

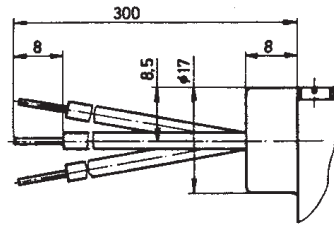
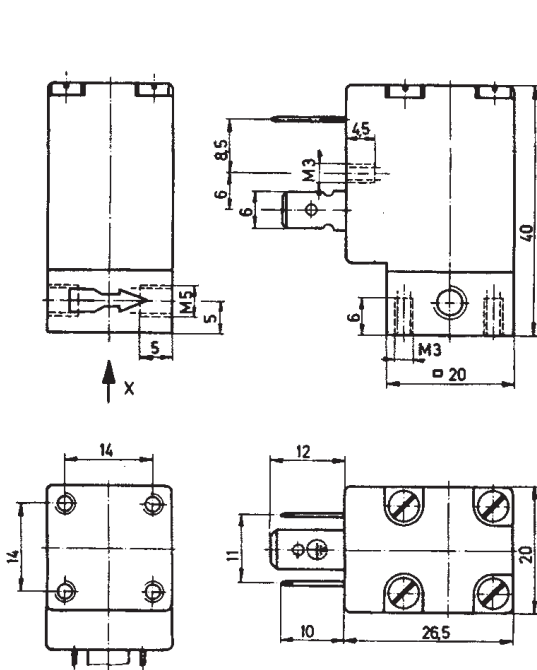

Merci de prendre note pour raccord G 1/8:

Longueur du corps 25 mm, hauteur totale 48 mm,
Raccord M5 pour échappement sur bobine

Caractéristiques techniques (connecteur)

| | |
|---|---|
| Matériau du corps | PA (polyamide) |
| Matériau des contacts | Laiton, étamé |
| Sortie de câble | verticalement, vers le bas |
| Etanchéité entre le connecteur et la bobine | joint (NBR) |
| Gamme de température | -30°C ... +90°C |
| Diamètre de câble | 4.5 ... 7 mm |
| Connexion électrique | borne à vis: max. 1,5 mm ² |
| Pôles | 2 pôles + terre |
| Tension nominal | 0-250 V (Standard) |
| Groupe d'isolation | 3 |
| Protection | IP 65 |
| Courant continu max. | 16 A sans câblage |
| Résistance des contacts | ≤ 4 mΩ |
| Options | Affichage LED redresseur Varistor |

Dimensions du connecteur [mm]

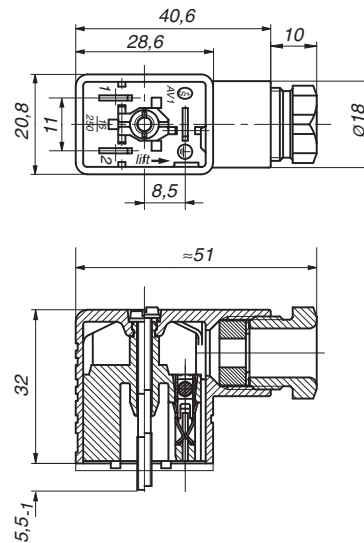

Schéma de câblage / Spécifications des connexions

